

異物検査台外形図(参考図)

型式 CCM-2N型
 本体材質 SUS304
 重量 約60g
 電源 AC100V 35W

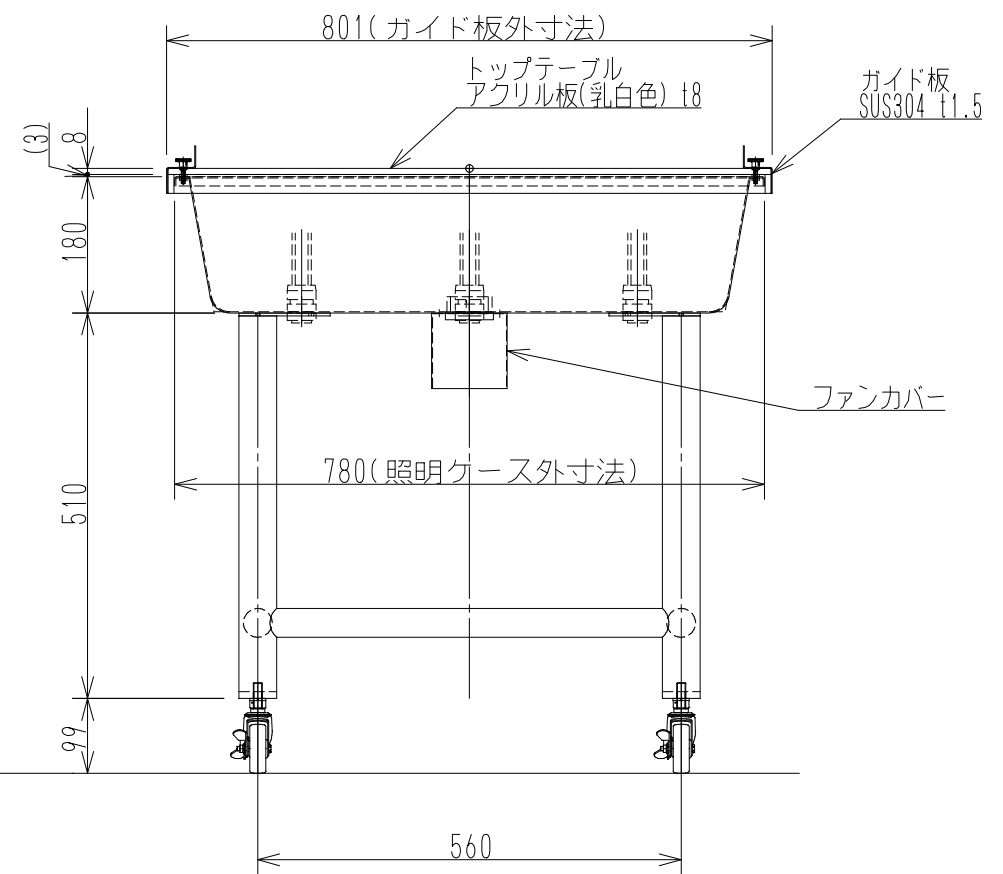
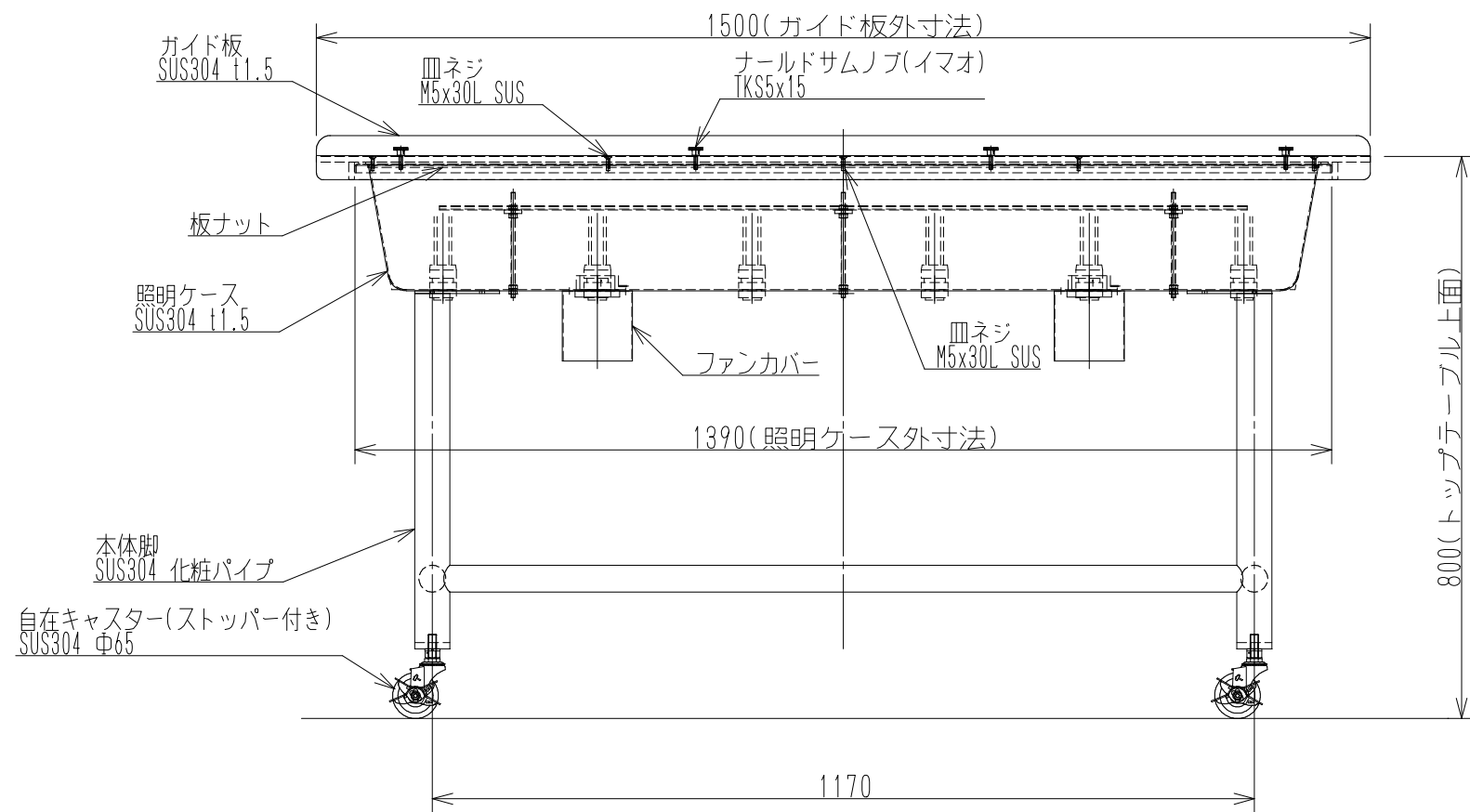
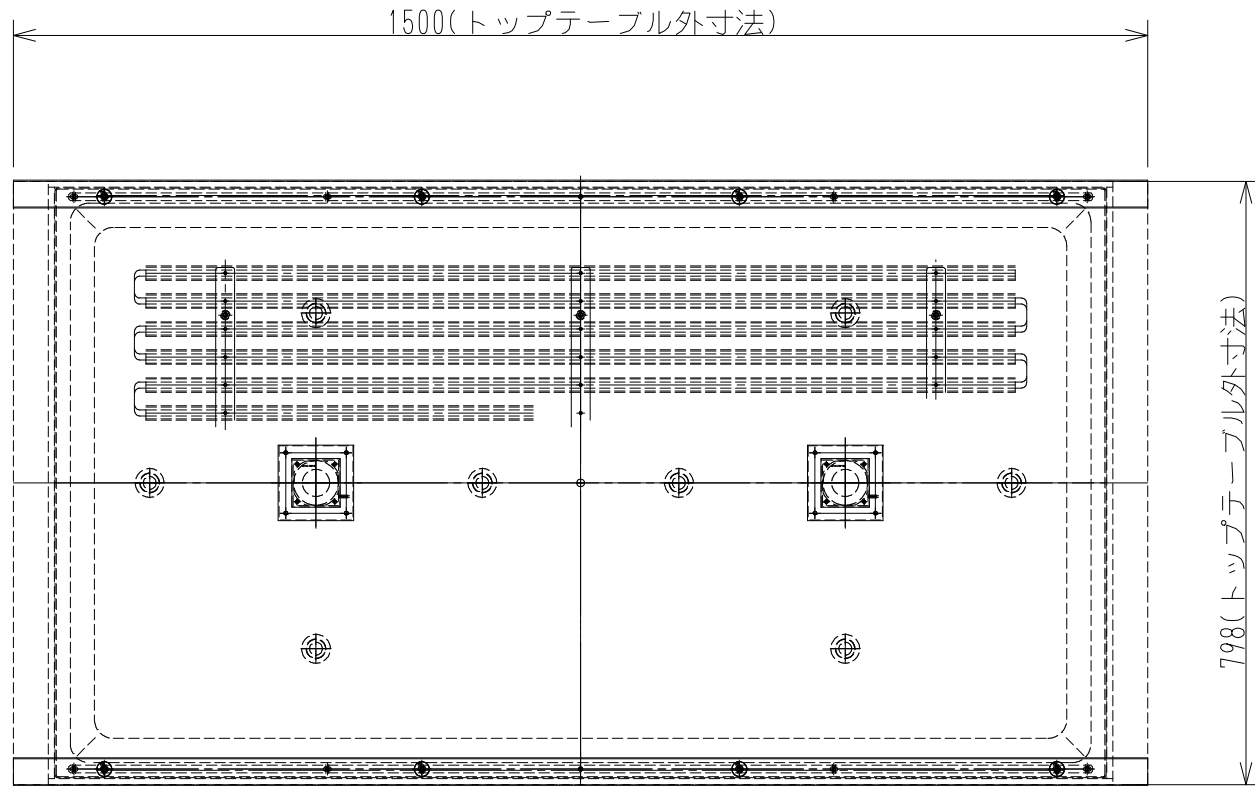

テクノクラシー株式会社

製図 根本 2022.09.10
 尺度 1/10

名簿 検査台外形図CCM-2N型(防水仕様)
 図番 GC025